

Руководство пользователя

Модуль цифрового тюнера PAM-T







interM

Содержание

Безопасность.....	3
Распаковка и установка.....	4
Комплектность	4
Назначение.....	5
Функциональные возможности	5
Передняя панель	6
Схема подключения.....	7
Подключение антенн	8
Технические характеристики	9
Сертификаты.....	10
Адрес производителя	10
Гарантия и сервисное обслуживание.....	10

Безопасность

	ВНИМАНИЕ! РИСК ПОРАЖЕНИЯ ЭЛЕКТРИЧЕСКИМ ТОКОМ	
<p>ВНИМАНИЕ!</p> <p>Этот знак предупреждает пользователя о наличии в изделии неизолированного опасного напряжения, достаточного для возникновения риска поражения электрическим током.</p>		
	<p>Этот знак предупреждает пользователя о наличии в изделии неизолированного опасного напряжения, достаточного для возникновения риска поражения электрическим током.</p>	
	<p>Этот знак предупреждает пользователя о важности соблюдения правил и условий эксплуатации, описанных в прилагаемом к изделию руководстве пользователя.</p>	

Распаковка и установка

Установка и обслуживание в работе изделия не вызовут у Вас затруднений. Для ознакомления со всеми функциональными возможностями, а также для правильной установки и подключения устройства внимательно прочитайте настоящее руководство пользователя.

Аккуратно распакуйте изделие, не выбрасывайте коробку и другие упаковочные материалы. Они могут понадобиться, если Вам потребуется транспортировать устройство или обратиться в службу сервиса.

Использование устройства в условиях высокого уровня температуры, запыленности, влажности или вибрации может привести к изменению его характеристик или снижению срока эксплуатации.

Для обеспечения надежной и долговременной работы изделия:

1. Внимательно прочитайте настоящее руководство пользователя.
2. Сохраните руководство пользователя.
3. Соблюдайте требования безопасности.
4. Выполняйте все инструкции настоящего руководства пользователя.
5. Не устанавливайте изделие около воды.
6. Протирайте изделие только сухой тряпкой или салфеткой.
7. Не закрывайте вентиляционные отверстия устройства.
8. Не устанавливайте изделие возле источников тепла.
9. Обязательно заземляйте корпус изделия, если иное не оговорено производителем.
10. Оберегайте от механического повреждения силовую кабель, а также разъемы и розетки для подключения устройства к сети питания.
11. Используйте совместно с изделием только рекомендованные производителем аксессуары и приспособления.
12. Отключайте изделие от сети питания, если оно не используется в течение длительного периода.
13. Для технического обслуживания и ремонта обращайтесь только в сервисные центры представителей производителя. Сервисное обслуживание требуется в случаях неисправности, механического повреждения изделия или силового кабеля, попадания внутрь жидкости или посторонних металлических предметов.

Комплектность

1. Модуль цифрового тюнера РАМ-Т.
2. АМ-антенна.
3. FM-антенна.
4. Руководство пользователя.
5. Картонная упаковка.

Назначение

Модуль цифрового тюнера PAM-T предназначен для приёма сигналов радиостанций в AM- и FM-диапазонах и используется как встраиваемый модуль в усилителях серии PAM.

Функциональные возможности

- **ЖК-дисплей с подсветкой**

Жидкокристаллический дисплей цифрового тюнера отображает рабочий диапазон и частоту принимаемой радиостанции.

- **Ручная настройка**

С помощью кнопок UP и DOWN можно настроиться на частоту необходимой радиостанции. Шаг настройки в AM-диапазоне составляет 9 кГц, в FM-диапазоне — 0,1 МГц.

- **Память на 30 фиксированных настроек частот радиостанций**

Память тюнера позволяет сохранять до 30 настроек фиксированных частот радиостанций в AM- и FM-диапазонах.

Передняя панель

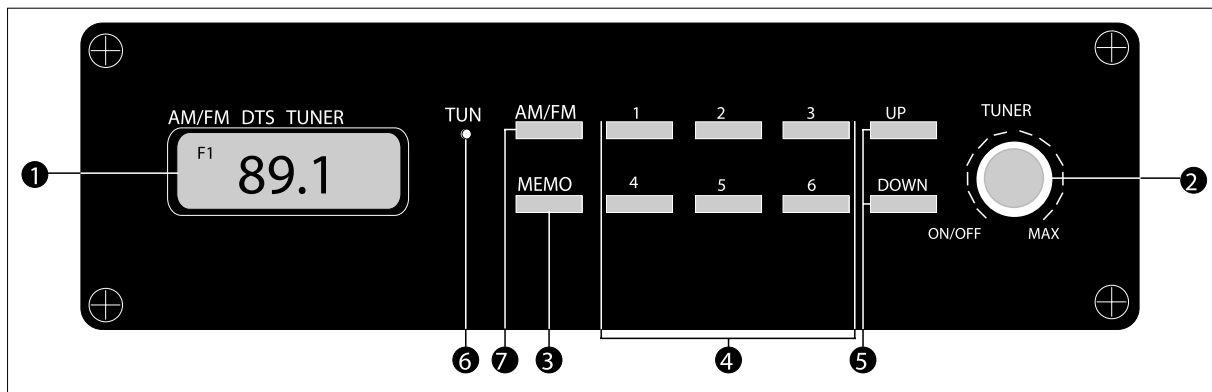

1. Жидкокристаллический дисплей

С помощью жидкокристаллического дисплея с подсветкой можно контролировать частоту настройки на станцию и рабочий диапазон.

2. Регулятор громкости TUNER

Данный регулятор служит для изменения уровня выходного сигнала тюнера. Если повернуть регулятор в крайнее левое положение до щелчка, то тюнер выключится.

3. Кнопка памяти MEMO

С помощью этой кнопки можно запомнить частоты настроек на станции в AM- и FM-диапазонах. Можно внести в память до 30 частот настроек. Для того, чтобы запомнить частоту настройки станции, необходимо выполнить следующее:

1. Кнопкой выбора диапазона (3) выбрать нужный диапазон F1, F2, F3, A1, A2.
2. С помощью кнопок установки частоты UP или DOWN (5) настроиться на станцию.
3. Нажать кнопку MEMO, после чего нажать одну из кнопок выбора адреса (4).

4. Кнопки выбора адреса

С помощью этих кнопок можно выбрать 6 банков адресов для сохранения в памяти настроек на станции. Каждый банк может хранить 5 настроек в назначенной области памяти: F1, F2, F3, A1 и A2. Таким образом можно запрограммировать 30 настроек на станции.

5. Кнопки настройки на станции UP и DOWN

При кратковременном нажатии кнопок UP или DOWN осуществляется перемещение соответственно вверх или вниз по диапазону с шагом 9 кГц (AM) и 0,1 МГц (FM). При длительном нажатии тюнер начинает автоматически сканировать диапазон.

6. Индикатор точной настройки TUN

Светодиодный индикатор начинает светиться, когда тюнер настроится на частоту радиостанции.

7. Кнопка выбора диапазона AM/FM

С помощью этой кнопки можно выбрать нужный диапазон F1, F2, F3 (87,5 МГц – 108 МГц) или A1, A2 (522 кГц – 1620 кГц).

Схема подключения

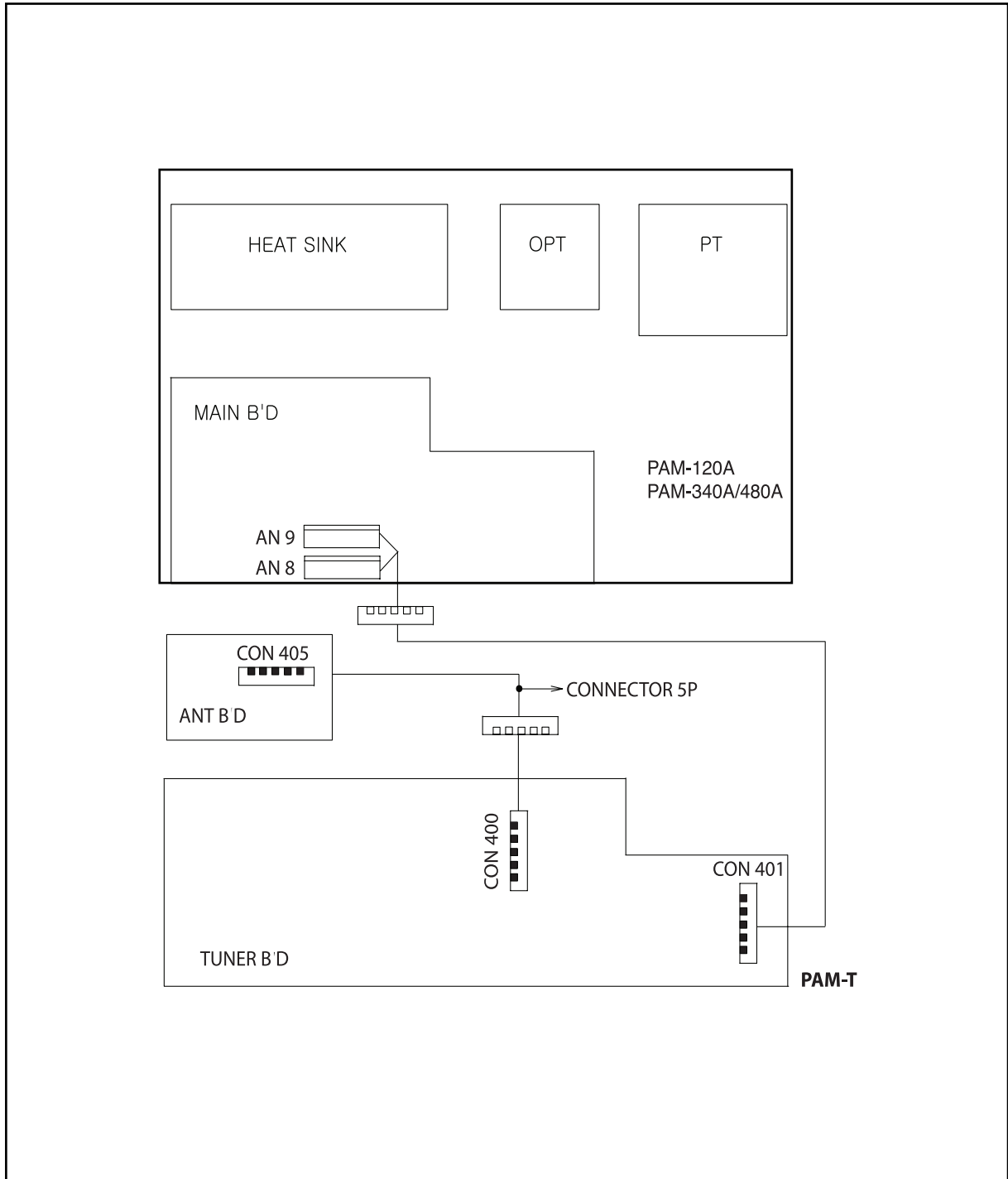

Подключение антенн

• Диапазон FM

Радиоволны FM-диапазона распространяются на ограниченное расстояние от радиостанций, сильно ослабляются на холмистой местности и в зданиях с железной арматурой. Необходимо выбирать и подключать антенну в зависимости от условий приема.

В случае хорошего и уверенного приема можно использовать комнатную антенну (клеммы 75 Ом), которая прилагается к модулю цифрового тюнера. Если условия приема не позволяют использовать комнатную антенну, то необходимо использовать наружную антенну. Лучшее качество приема достигается, когда наружная антенна подключена к тюнеру с помощью коаксиального телевизионного кабеля с сопротивлением 75 Ом.

• Диапазон AM

Для данного диапазона можно использовать комнатную петлевую антенну, которая прилагается к модулю цифрового тюнера (клеммы AM, GND). Необходимо зафиксировать антенну в вертикальной плоскости в том положении, при котором качество приема и громкость станций максимальна. Для лучшего приема станций в AM-диапазоне необходимо использовать наружную антенну (клемма AM), в качестве которой подойдет любой длинный провод в виниловой изоляции. Для уменьшения уровня шума при приеме станций и обеспечения безопасности обязательно нужно заземлить корпус тюнера (клемма GND).

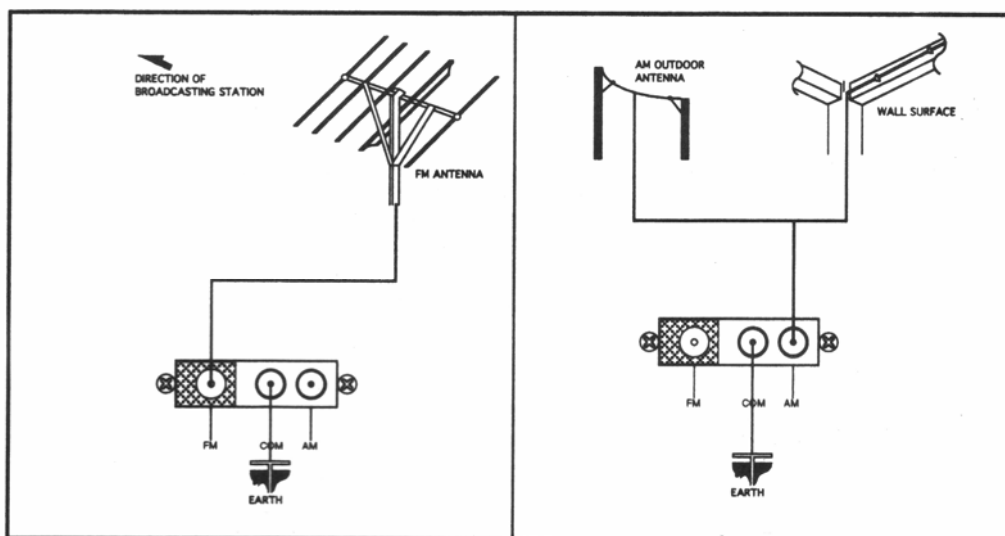

Технические характеристики

Наименование	РАМ-Т
Диапазон частот приема FM, МГц	87,5 ~ 108
Диапазон частот приема AM, кГц	522 ~ 1620
Антенный вход FM	300 Ом, симметричный 75 Ом, несимметричный
Антенный вход AM	низкоомный несимметричный
Чувствительность FM, мкВ	2
Чувствительность AM, мкВ	18
Отношение сигнал/шум FM, дБ	60
Отношение сигнал/шум AM, дБ	50
Масса, кг	0,62
Габариты (ШхВхГ), мм	184x55x93

* Внешний вид и технические характеристики устройства могут быть изменены производителем без предварительного уведомления.

Сертификаты



Оборудование имеет все необходимые сертификаты.
Подробную информацию Вы можете получить на официальном сайте дистрибьютора.

Адрес производителя

Inter-M Corp.

653-5 BANGHAK-DONG, DOBONG-KU, SEOUL, KOREA

телефон: +82-2-2289-8140~8

факс: +82-2-2289-8149

Домашняя страница: <http://www.inter-m.com>

Гарантия и сервисное обслуживание

- Гарантия действительна в течение 12 месяцев с момента продажи устройства.
- При выходе изделия из строя за период гарантийного срока владелец имеет право на бесплатный ремонт или, при невозможности ремонта, на его бесплатную замену.
- Замена вышедшего из строя изделия производится только при сохранности товарного вида, наличии оригинальной упаковки и полной комплектности.
- Гарантийные обязательства не распространяются на изделия, вышедшие из строя по вине потребителя или имеющие следы задымления, механические повреждения или повреждения входных цепей, подвергшиеся воздействию химических веществ, самостоятельному ремонту и неправильной эксплуатации.

Для сервисного обслуживания обращайтесь только в сервисные центры представителей производителя. Сервисное обслуживание требуется в случаях неисправности, механического повреждения изделия или силового кабеля, попадания внутрь жидкости или посторонних металлических предметов.

Наименование изделия: Модуль цифрового тюнера PAM-T

Серийный номер: _____

Продавец: Группа компаний «АРСТЕЛ»
домашняя страница: www.arstel.com
e-mail: sales@arsstel.com

Дата продажи: _____